

LACASSE

La solution en mobilier de bureau



PARADIGM Système à panneaux > Guide de configuration > Octobre 2021



SOLUTION
MOBILIER
BUREAU

PARADIGM Système à panneaux

TABLE DES MATIÈRES

INFORMATION GÉNÉRALE	3
CONFIGURATION :	
SANS COMPOSANTS.....	3
AVEC SURFACES DE TRAVAIL.....	4
AVEC TABLETTES ET ÉTAGÈRES SUSPENDUES.....	5
AVEC ÉTAGÈRES SUSPENDUES AVEC PORTE RABATTABLE.....	6
AVEC ÉTAGÈRES MITOYENNES.....	7



INFORMATION GÉNÉRALE

Ce guide de configuration vous dicte les limites du système afin de créer des aménagements sécuritaires pour les usagers. Groupe Lacasse se dégage de toute responsabilité si le mobilier n'est pas disposé de manière conforme.

Ce guide est conçu en fonction de deux types d'aménagements : balancés ou non balancés. Chaque type inclut des panneaux de base, des panneaux retour, des panneaux d'extrémité et d'intersection en mélamine ou avec une attache murale. Chaque type prend également en compte les configurations avec surfaces de travail et les diverses unités de rangement.

CONFIGURATION SANS COMPOSANTS

Lors d'aménagements balancés ou non balancés **sans composants**, le ou les panneaux retour doivent avoir la même hauteur que les panneaux de base. La longueur des panneaux non supportés ne doit pas excéder 9' (2744 mm). Les panneaux retour peuvent être remplacés par un panneau d'extrémité en mélamine ou une attache murale.

Aménagements balancés

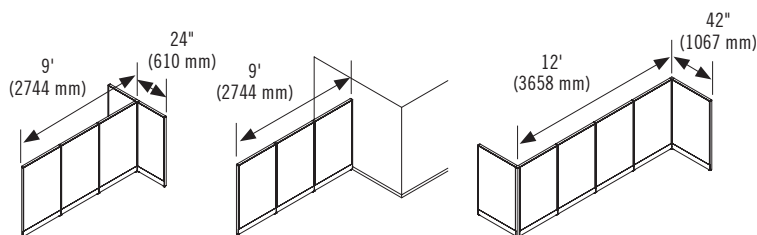

Longueur des panneaux de base		Longueur des panneaux retour
Min.	Max.	Min.
5' (1524 mm)	9' (2744 mm)	24" (610 mm), connexion en T
5' (1524 mm)	12' (3658 mm)	42" (1067 mm), connexion en Z

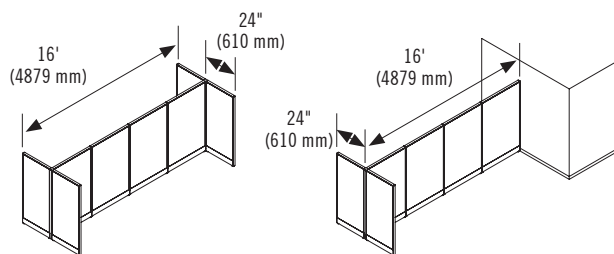

Longueur des panneaux de base		Longueur des panneaux retour
Min.	Max.	Min.
5' (1524 mm)	16' (4879 mm)	24" (610 mm)

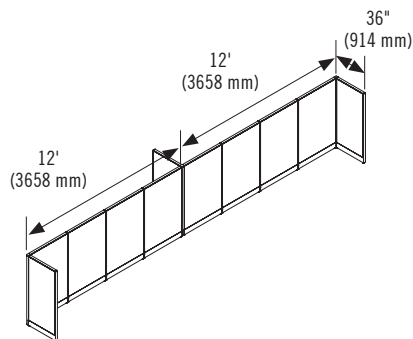

Longueur des panneaux de base		Longueur des panneaux retour d'extrémité	Longueur des panneaux retour centralement opposé
Min.	Max.	Min.	Min.
10'2" (3099 mm)	24'2" (7366 mm)	36" (914 mm)	36" (914 mm)

Aménagements non balancés

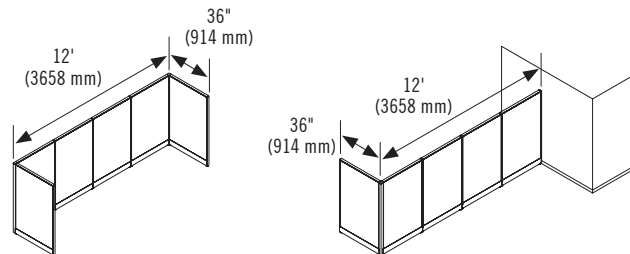

Longueur des panneaux de base		Longueur des panneaux retour
Min.	Max.	Min.
5' (1524 mm)	12' (3658 mm)	36" (914 mm)

CONFIGURATION AVEC SURFACES DE TRAVAIL

Lors d'aménagements balancés ou non balancés **avec surfaces de travail**, le ou les panneaux retour peuvent être remplacés par un panneau d'extrémité en mélamine, un piétement d'extrémité en P, en O ou en mélamine, un caisson modulaire avec une attache de finition ou une attache murale, selon l'aménagement.

Les panneaux retour doivent être de la même profondeur que les surfaces de travail et doivent être reliés à ces surfaces par deux supports de coin ou d'extrémité, à l'exception d'un panneau d'extrémité ou d'intersection en mélamine. Prendre note que les supports sont illustrés ci-dessous pour améliorer la compréhension.

Aménagements balancés

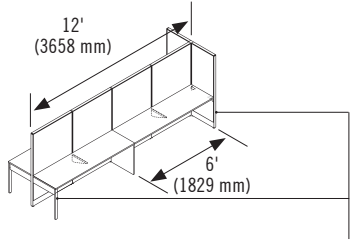

Panneau retour
Panneau d'extrémité en mélamine
Attache murale
Piétement d'extrémité en P, en O ou en mélamine
Caisson modulaire avec attache de finition

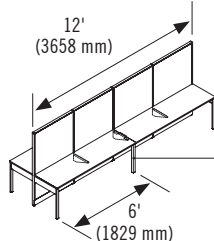

Panneau d'intersection en mélamine
Piétement d'extrémité en mélamine
Piétement en I avec cantilever partagé
Caisson modulaire avec supports adéquats pour les 2 surfaces

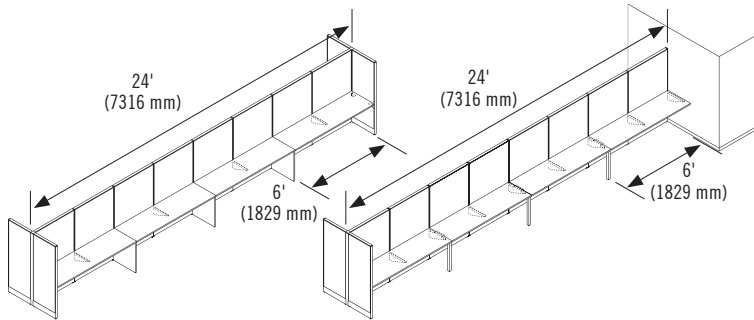

Aménagements non autorisés

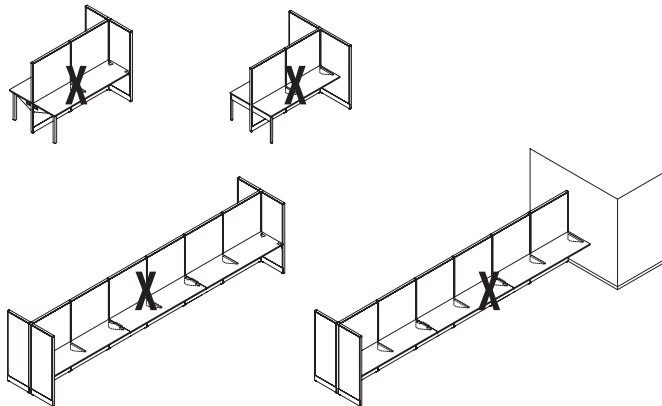

Longueur des panneaux de base		Hauteur des panneaux de base	Longueur avant un appui au sol
Min.	Max.		
5' (1524 mm)	24' (7316 mm)	Sans restriction	6' (1829 mm)

Aménagements non balancés

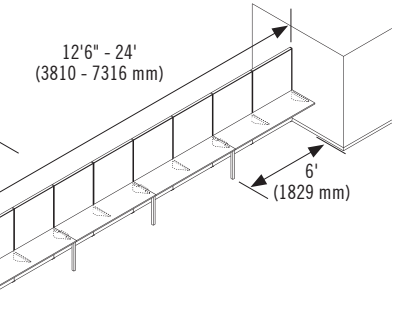
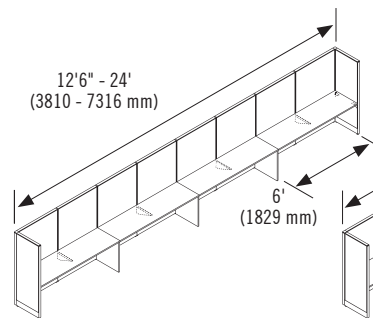
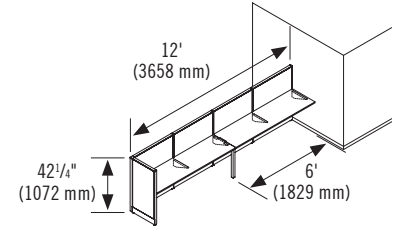
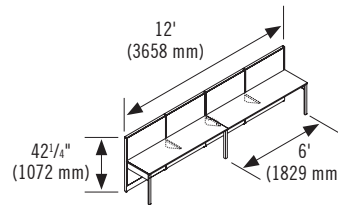
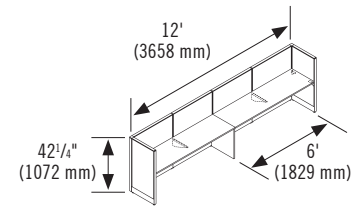
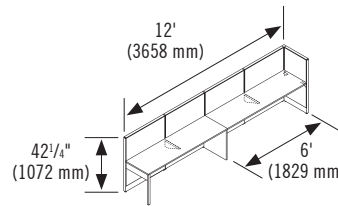

Aménagements non autorisés

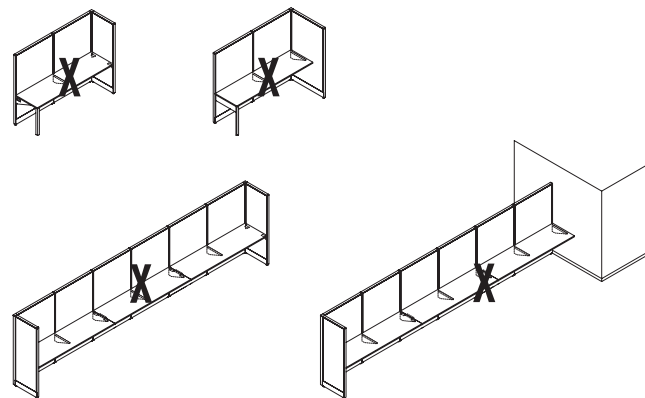

Longueur des panneaux de base		Hauteur des panneaux de base	Longueur avant un appui au sol
Min.	Max.		
5' (1524 mm)	12' (3658 mm)	42 1/4" (1072 mm)	6' (1829 mm)
12'6" (3810 mm)	24' (7316 mm)	Sans restriction	6' (1829 mm)

CONFIGURATION AVEC TABLETTES ET ÉTAGÈRES SUSPENDUES

La hauteur de panneau recommandée pour l'installation des tablettes suspendues et des étagères suspendues avec porte escamotable est de 66⁷/₈" (1700 mm).

Lors d'aménagements balancés ou non balancés **sans surface de travail**, les tablettes ou étagères suspendues ne sont pas autorisées.

Lors d'aménagements balancés ou non balancés **avec surfaces de travail et tablettes ou étagères suspendues en métal**, les panneaux retour et/ou adjacents doivent avoir au minimum 42¹/₄" (1072 mm) de hauteur. Les panneaux retour doivent être de la même profondeur que les surfaces de travail et être reliés à ces surfaces par deux supports de coin ou d'extrémité.

Les **étagères suspendues en mélamine** doivent en tout temps avoir des panneaux retour et/ou adjacents de même hauteur que les panneaux de base.

Aménagements balancés

Panneaux retour et/ou adjacents de 66⁷/₈" (1700 mm) de hauteur.

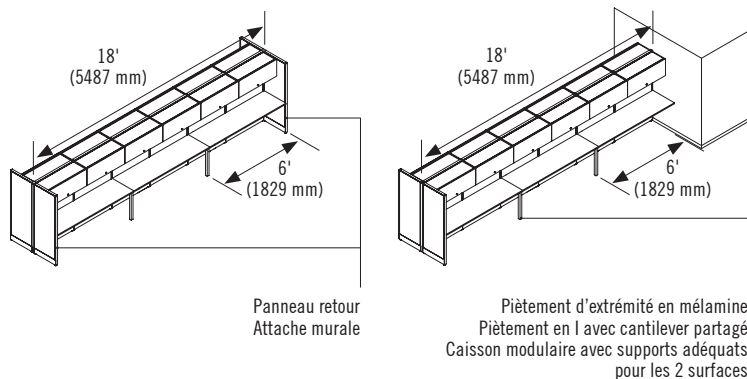

Aménagements non balancés

Panneaux retour et/ou adjacents de 66⁷/₈" (1700 mm) de hauteur.

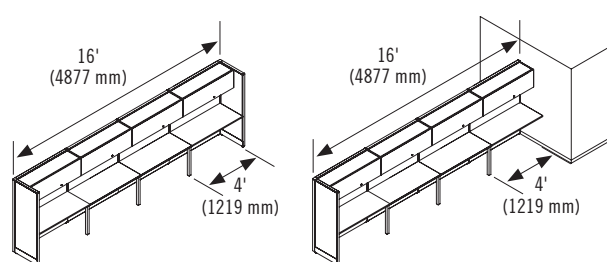

Longueur des panneaux de base		Longueur avant un appui au sol
Min.	Max.	Max.
5' (1524 mm)	18' (5487 mm)	6' (1829 mm)

Longueur des panneaux de base		Longueur avant un appui au sol
Min.	Max.	Max.
8' (2439 mm)	16' (4877 mm)	4' (1219 mm)

Aménagements balancés

Étagères et tablettes suspendues en métal seulement.

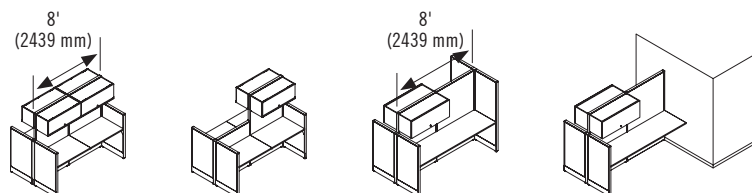

Aménagements non balancés

Étagères et tablettes suspendues en métal seulement.

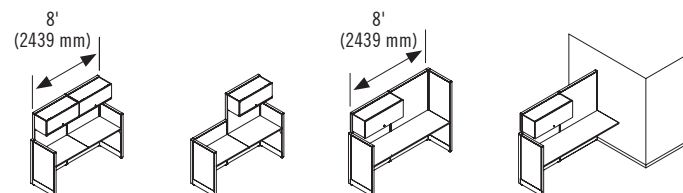

Longueur des panneaux de base		Hauteur des panneaux de base	Longueur avant un appui au sol
Min.	Max.	Min.	Max.
5' (1524 mm)	8' (2439 mm)	42 ¹ / ₄ " (1072 mm)	6' (1829 mm)

Longueur des panneaux de base		Hauteur des panneaux de base	Longueur avant un appui au sol
Min.	Max.	Min.	Max.
5' (1524 mm)	8' (2439 mm)	42 ¹ / ₄ " (1072 mm)	4' (1219 mm)

Aménagements non autorisés

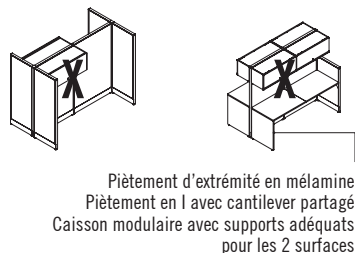

Aménagements non autorisés

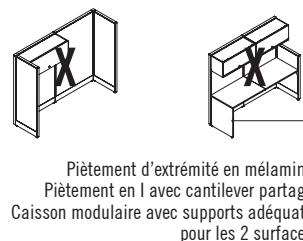

CONFIGURATION AVEC ÉTAGÈRES SUSPENDUES AVEC PORTE RABATTABLE

Nous recommandons de ne pas installer une surface de travail ou une étagère suspendue avec porte rabattable à plus de 42 1/4" (1072 mm) de hauteur.

Lors d'aménagements balancés ou non balancés incluant des étagères suspendues **avec porte rabattable avec ou sans tablette**, le ou les panneaux retour doivent avoir la même hauteur que celle des panneaux de base.

Lors d'aménagements incluant des étagères suspendues **avec porte rabattable sans tablette**, les étagères doivent être installées côte à côte sur la totalité de la longueur des panneaux de base ou aux extrémités de façon symétrique.

Lors d'aménagements incluant des étagères suspendues **avec porte rabattable et avec tablette**, un support de coin ou d'extrémité doit être installé à l'extrémité du panneau retour. Un poste incluant des étagères suspendues avec tablette supérieure et inférieure n'ont pas la même portée.

L'étagère suspendue avec tablette supérieure doit être fixée à une surface de travail.
Les étagères suspendues avec porte rabattable installées côte à côte doivent être solidifiées avec une plaque de jonction.

L'étagère suspendue avec tablette inférieure de 24" (610 mm) nécessite des supports additionnels de coin/extrémité lorsque le panneau est de 24" (610 mm) ou une barre de renforcement lorsque le panneau est de largeur différente.

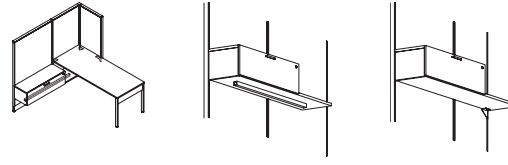
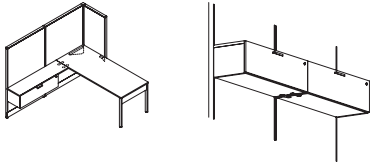

Aménagements balancés

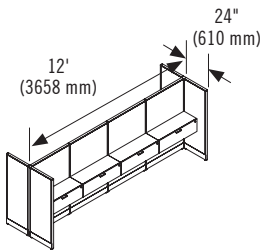

Aménagements non balancés

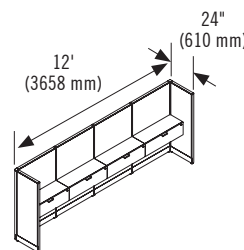

Positionnement des étagères suspendues avec porte rabattable

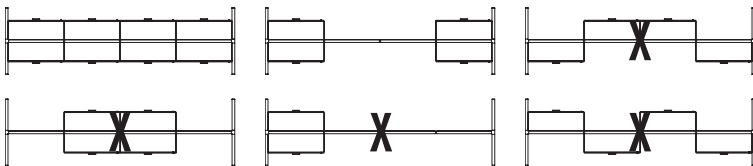

Positionnement des étagères suspendues avec porte rabattable

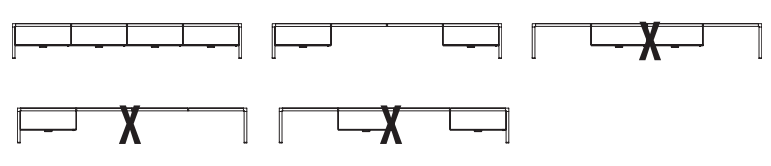

Longueur des panneaux de base		Longueur des panneaux retour
Min.	Max.	Min.
5' (1524 mm)	12' (3658 mm)	24" (610 mm)

Longueur des panneaux de base		Longueur des panneaux retour
Min.	Max.	Min.
5' (1524 mm)	12' (3658 mm)	24" (610 mm)

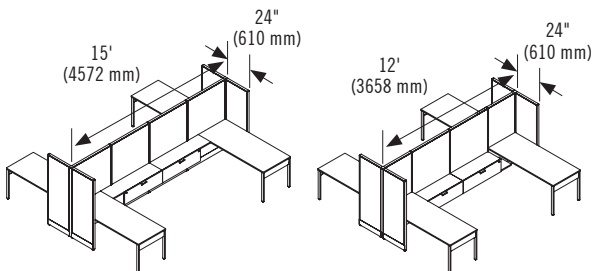

Avec tablette supérieure

Avec tablette inférieure

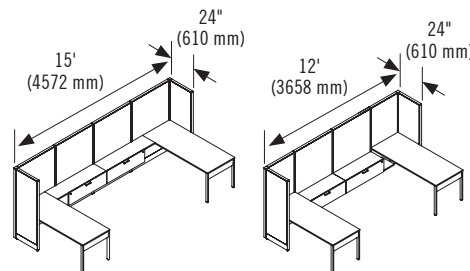

Avec tablette supérieure

Avec tablette inférieure

Longueur des panneaux de base		Longueur des panneaux retour
Min.	Max.	Min.
5' (1524 mm)	15' (4572 mm)	24" (610 mm)
5' (1524 mm)	12' (3658 mm)	24" (610 mm)

Longueur des panneaux de base		Longueur des panneaux retour
Min.	Max.	Min.
5' (1524 mm)	15' (4572 mm)	24" (610 mm)
5' (1524 mm)	12' (3658 mm)	24" (610 mm)

CONFIGURATION AVEC ÉTAGÈRES MITOYENNES

Les étagères mitoyennes s'installent sur des panneaux ayant une hauteur maximale de 54⁵/₈" (1386 mm).

Lors d'aménagements balancés ou non balancés **sans surface de travail**, les étagères mitoyennes ne sont pas autorisées.

Lors d'aménagements balancés **avec surfaces de travail et étagères mitoyennes**, le ou les panneaux retour doivent avoir la même hauteur que celle des panneaux de base. Les panneaux retour doivent être de la même profondeur que les surfaces de travail et doivent être reliés à ces surfaces par deux supports de coin ou d'extrémité.

Lors d'aménagements non-balancés **avec surface de travail**, les étagères mitoyennes ne sont pas autorisées.

Aménagements balancés

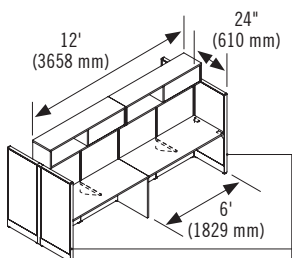

Panneau retour
Panneau d'extrémité en mélamine
Attache murale

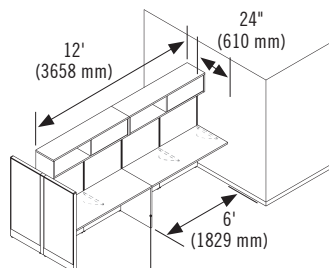

Panneau d'intersection en mélamine
Piètement d'extrémité en mélamine
Piètement en I avec cantilever partagé
Caisson modulaire avec supports adéquats pour les 2 surfaces

Aménagements non autorisés

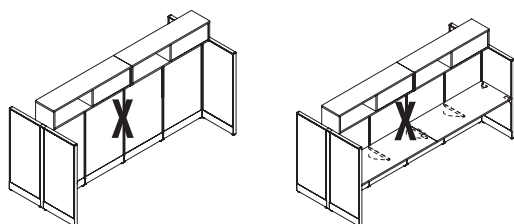

Longueur des panneaux de base		Longueur avant un appui au sol
Min.	Max.	Max.
5' (1524 mm)	12' (3658 mm)	6' (1829 mm)

Aménagements non balancés

Aménagements non autorisés

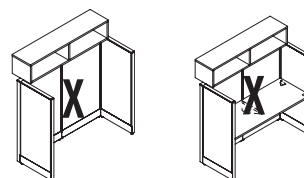

PARADIGM Système à panneaux > Guide de configuration > Octobre 2021

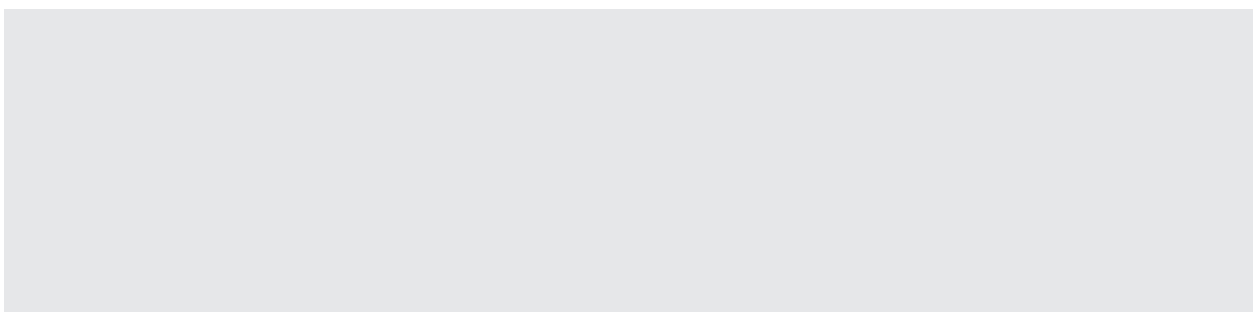
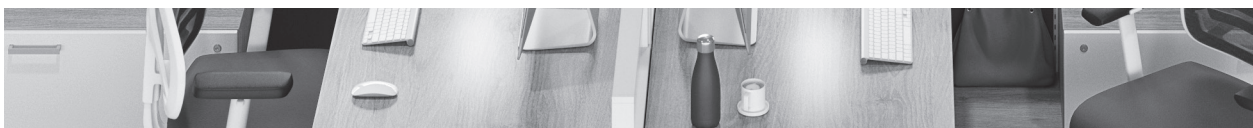

La solution en mobilier de bureau

Fondée en 1956, Groupe Lacasse est un chef de file nord-américain dans la conception, la fabrication et le service d'un large éventail de meubles de haute qualité pour tous les types d'environnements de travail. Grâce à notre expérience, à notre savoir-faire et à notre capacité, nous pouvons offrir des produits au design incomparable et d'une qualité exceptionnelle, un service optimal et une valeur remarquable en matière de solutions de mobilier de bureau.

GROUPE
LACASSE

1-888-522-2773

www.groupelacasse.com